

大会次第

- I 入館開始 7:15 ~ (予定)
- II 会場・競技場 武蔵野の森 総合スポーツプラザ メインアリーナ
- III 開始式 8:30 ~ 8:45
- 役員・選手整列
- | | | |
|-----------|--------|------------|
| 開会宣言 | 大会副委員長 | 横山英司 |
| 国旗儀礼 | | |
| 国歌斉唱 | | |
| 連盟旗儀礼 | | |
| 大会会長挨拶 | 大会会長 | 笹川 堯 |
| 東京都知事杯返還 | | 村上和楓 (港) |
| 選手宣誓 | 選手代表 | 小林蒼昊 (世田谷) |
| | | 山口莉桜 (西東京) |
| 審判長説辞 | | 熱田健彦 |
| 実行委員長注意事項 | | 関根寛和 |
| 開始式終了通告 | | |
- 役員・選手退場
- IV 形競技 8:45 ~
- 個人形 小学1年生～小学6年生 各学年 第1コート～第12コート
- 男子 1回戦 ~ 決勝戦
- 女子 1回戦 ~ 決勝戦
- V 休憩昼食 12:10 ~ 13:00 (予定)
- VI 組手競技 13:00 ~ (予定)
- 個人組手 小学1年生～小学6年生 各学年 第1コート～第12コート
- 男子 1回戦 ~ 決勝戦
- 女子 1回戦 ~ 決勝戦
- IV 閉会式・表彰式 17:00 ~ (予定)
- 役員・選手整列
- 表彰
- 閉会の辞 大会委員長 緒方良之
- 閉会式終了通告
- 役員・選手退場

形 小学1年生 男子の部

第1コート

- Aグループ No. 1 ~ 9 1名ランキングラウンド進出
- Bグループ No.10 ~17 1名ランキングラウンド進出
- Cグループ No.18 ~25 1名ランキングラウンド進出
- Dグループ No.26 ~34 1名ランキングラウンド進出

第2コート

- Eグループ No.35 ~43 1名ランキングラウンド進出
- Fグループ No.44 ~51 1名ランキングラウンド進出
- Gグループ No.52 ~59 1名ランキングラウンド進出
- Hグループ No.60 ~68 1名ランキングラウンド進出

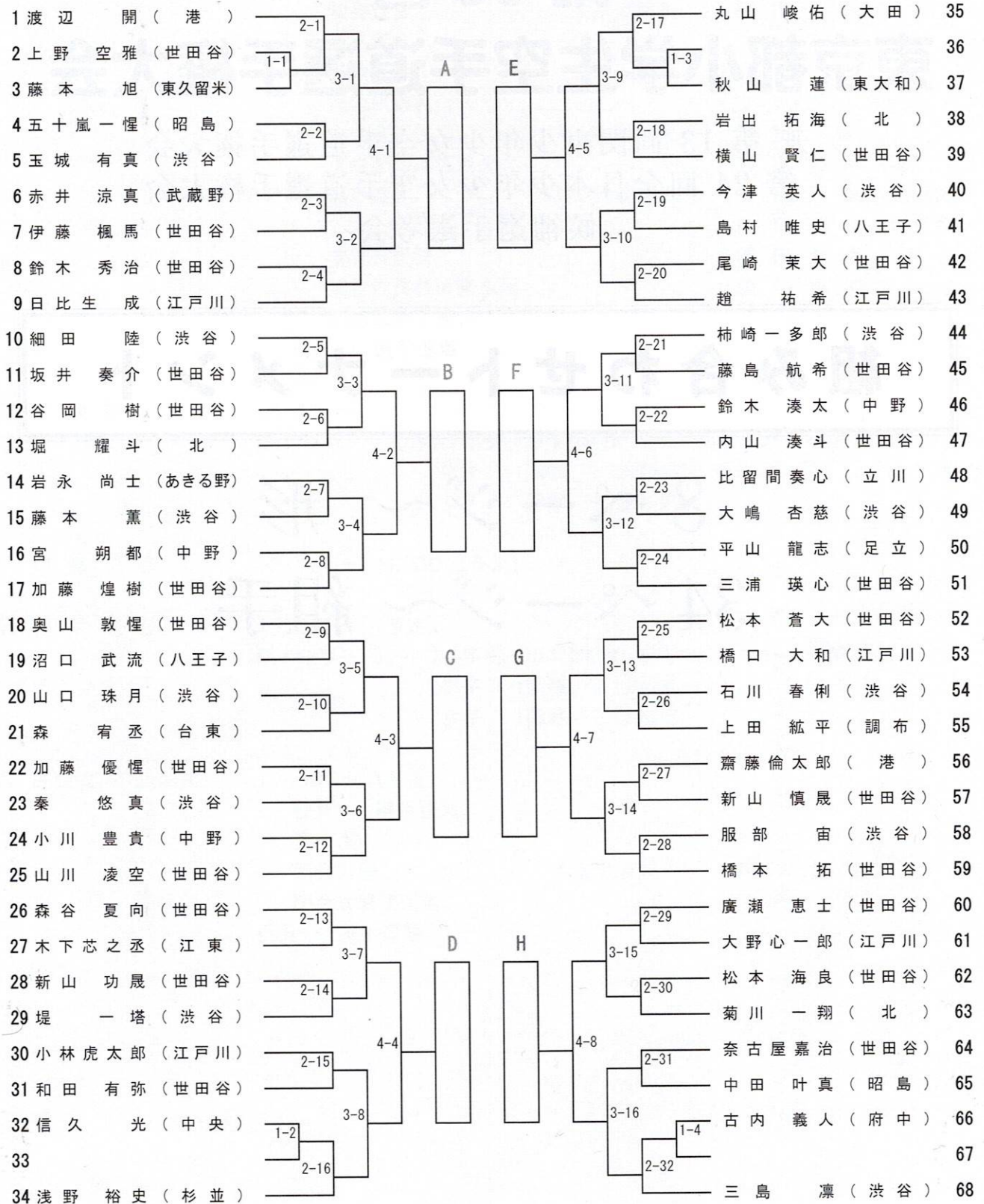

形 小学2年生 男子の部

第3コート

- Aグループ No. 1 ~11 1名ランキングラウンド進出
- Bグループ No.12 ~22 1名ランキングラウンド進出
- Cグループ No.23 ~33 1名ランキングラウンド進出
- Dグループ No.34 ~44 1名ランキングラウンド進出



第4コート

- Eグループ No.45 ~55 1名ランキングラウンド進出
- Fグループ No.56 ~66 1名ランキングラウンド進出
- Gグループ No.67 ~77 1名ランキングラウンド進出
- Hグループ No.78 ~88 1名ランキングラウンド進出

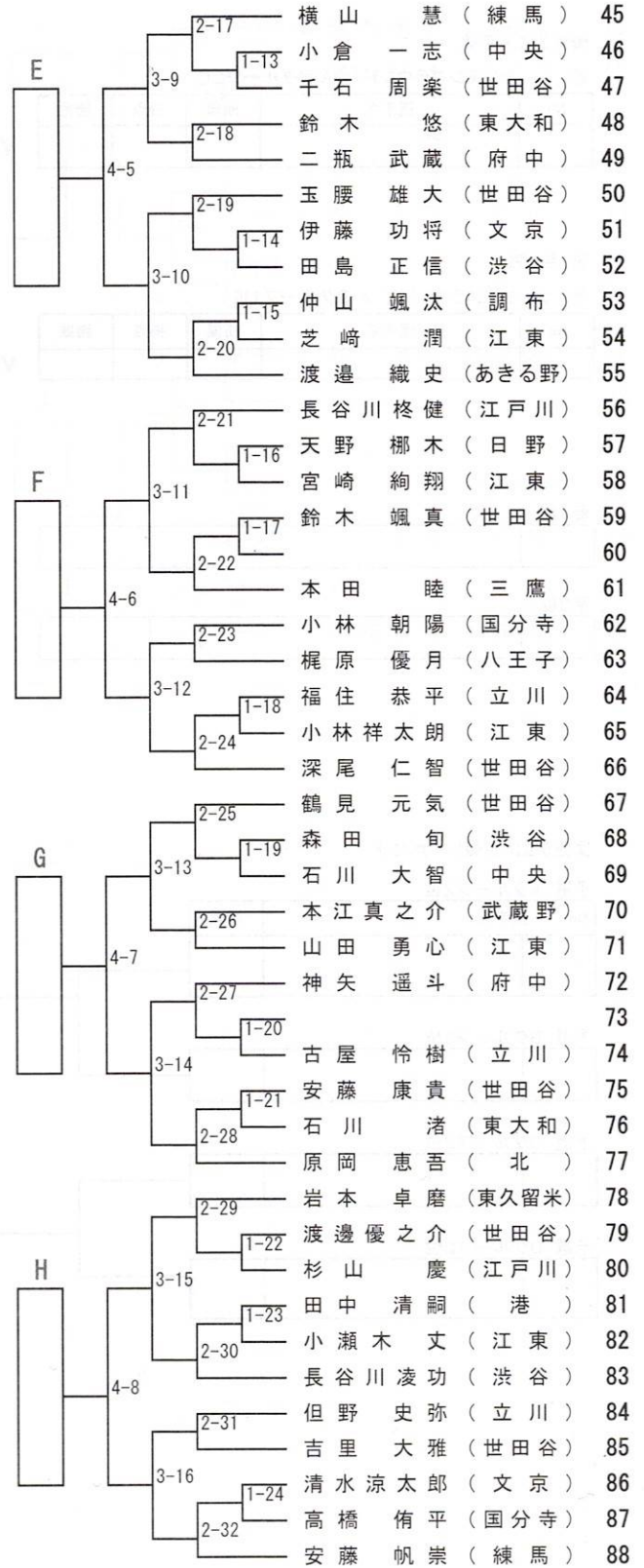

形 小学2年生 女子の部

第1コート

- Aグループ No. 1 ~ 6 1名ランキングラウンド進出
 Bグループ No. 7 ~ 12 1名ランキングラウンド進出
 Cグループ No.13 ~ 18 1名ランキングラウンド進出
 Dグループ No.19 ~ 24 1名ランキングラウンド進出

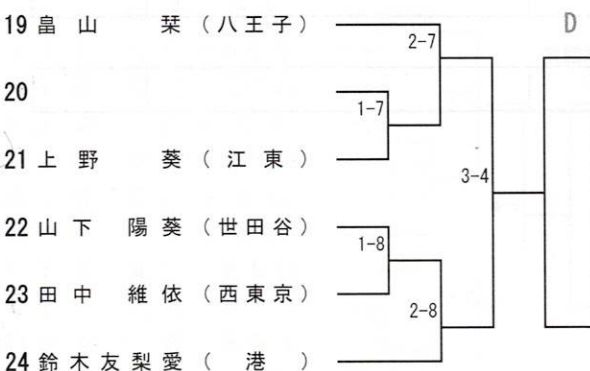
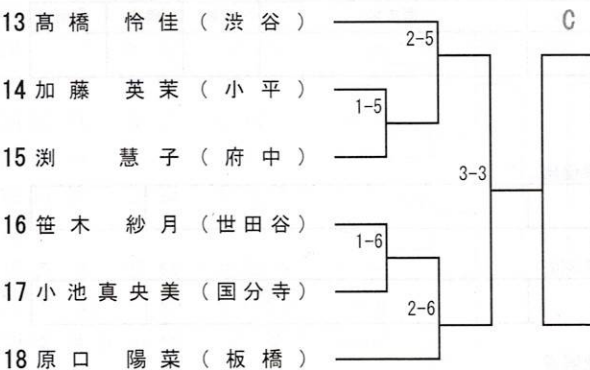
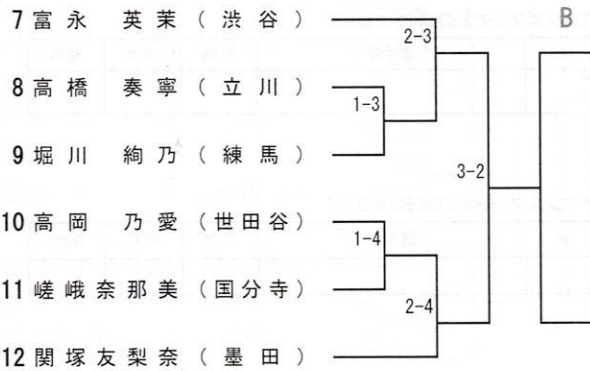
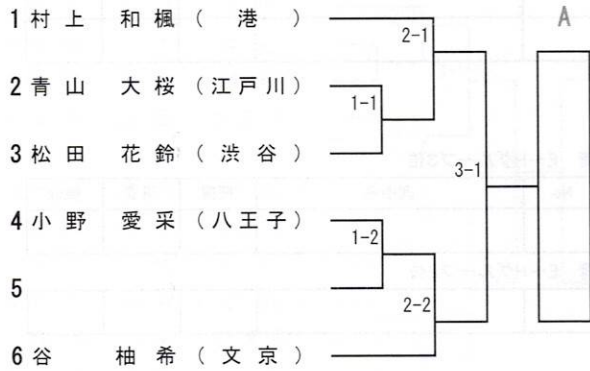

第2コート

- Eグループ No.25 ~ 30 1名ランキングラウンド進出
 Fグループ No.31 ~ 36 1名ランキングラウンド進出
 Gグループ No.37 ~ 42 1名ランキングラウンド進出
 Hグループ No.43 ~ 48 1名ランキングラウンド進出

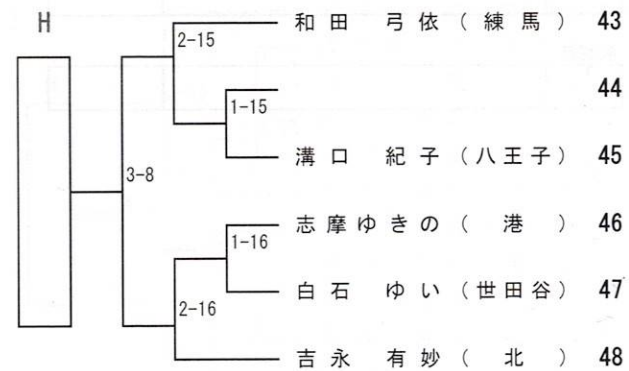
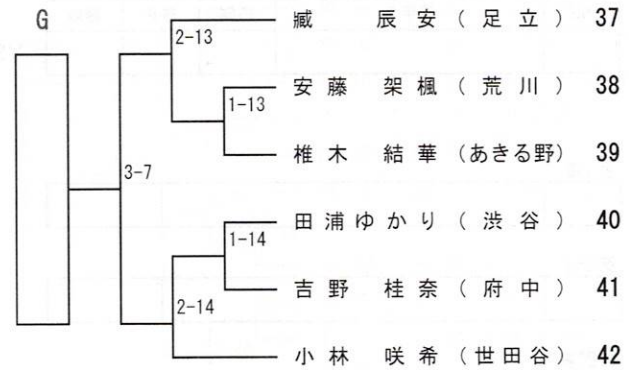
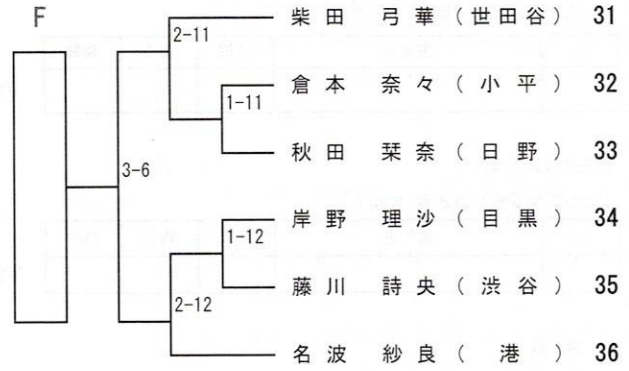
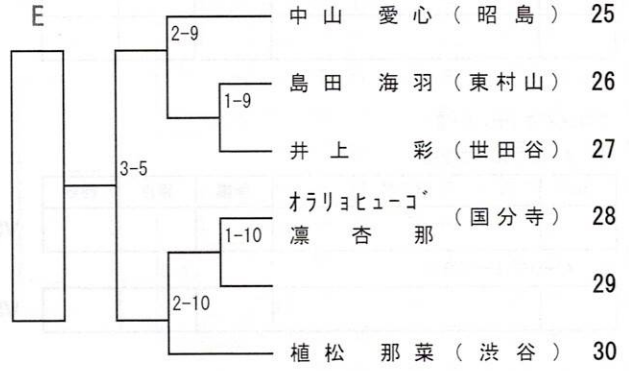

形 小学4年生 男子の部 (1)

第5コート

- Aグループ No. 1 ~21 1名ランキングラウンド進出
- Bグループ No.22 ~41 1名ランキングラウンド進出
- Cグループ No.42 ~62 1名ランキングラウンド進出
- Dグループ No.63 ~83 1名ランキングラウンド進出

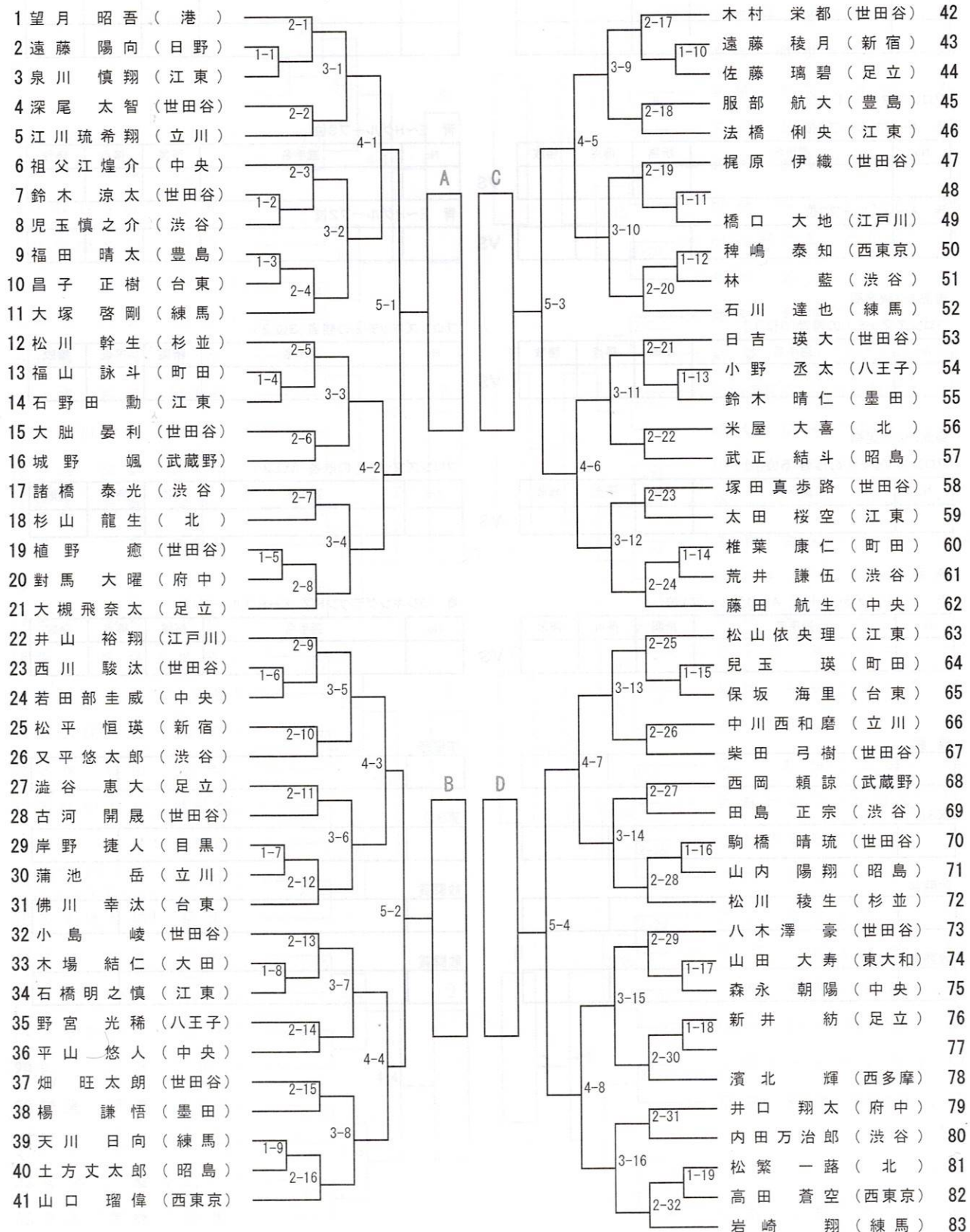

形 小学4年生 男子の部 (2)

第6コート

Eグループ No.84 ~104 1名ランキングラウンド進出

Fグループ No.105 ~125 1名ランキングラウンド進出

Gグループ No.126 ~145 1名ランキングラウンド進出

Hグループ No.146 ~166 1名ランキングラウンド進出

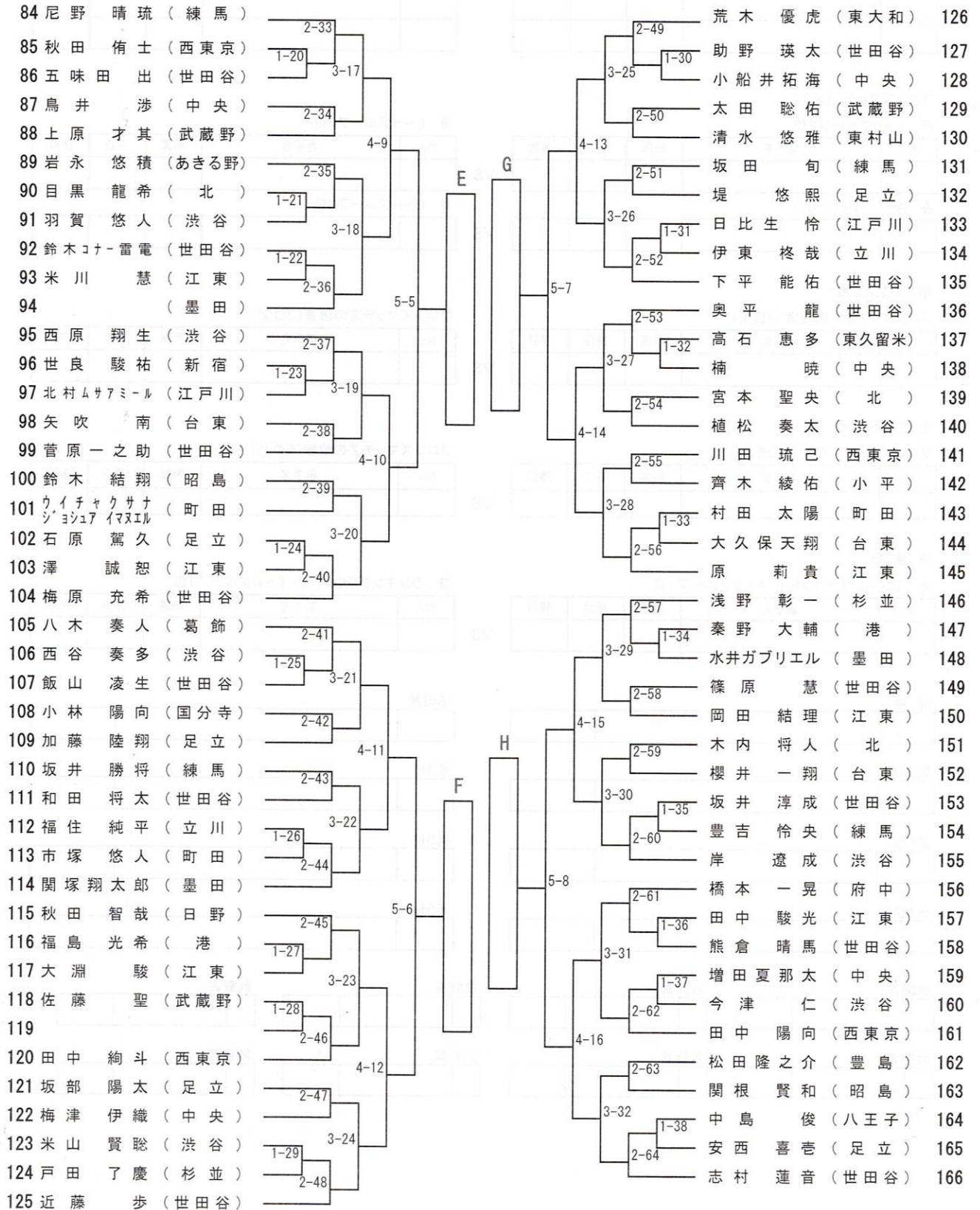

形 小学4年生 女子の部

第11コート

- Aグループ No. 1 ~ 9 1名ランキングラウンド進出
 Bグループ No.10 ~17 1名ランキングラウンド進出
 Cグループ No.18 ~26 1名ランキングラウンド進出
 Dグループ No.27 ~35 1名ランキングラウンド進出

- 1 本多 美羽 (立川)
- 2 平川 舞 (世田谷)
- 3 佐々木 翠 (文京)
- 4 掛井 結羽 (北)
- 5 荒井 ひかり (江戸川)
- 6 加藤 莉彩 (渋谷)
- 7 池谷 桔香 (府中)
- 8 水越 鈴菜 (東久留米)
- 9 服部 美咲 (江東)
- 10 岡田 希亜 (港)
- 11 藤本 玖音 (あきる野)
- 12 浅井 咲結 (杉並)
- 13 武尾 京 (江東)
- 14 船橋 花奈 (台東)
- 15 佐々木 紬 (練馬)
- 16 常岡 陽菜 (東村山)
- 17 河内 心陽 (世田谷)
- 18 戸田 彩心 (八王子)
- 19
- 20 新山 紗恵 (世田谷)
- 21 信久 翼 (中央)
- 22 長津 美杜 (小平)
- 23 武部 葉奈 (日野)
- 24 舟橋 咲 (町田)
- 25 三浦 ななみ (渋谷)
- 26 宇山 明花 (昭島)
- 27 初山 乃々華 (江戸川)
- 28 土田 莉凜 (江東)
- 29 阿部 衣吹 (府中)
- 30 椎木 華海 (あきる野)
- 31 林 莉里佳 (港)
- 32 稲見 咲良 (立川)
- 33 内田 七海 (足立)
- 34
- 35 梅原 ひまり (世田谷)

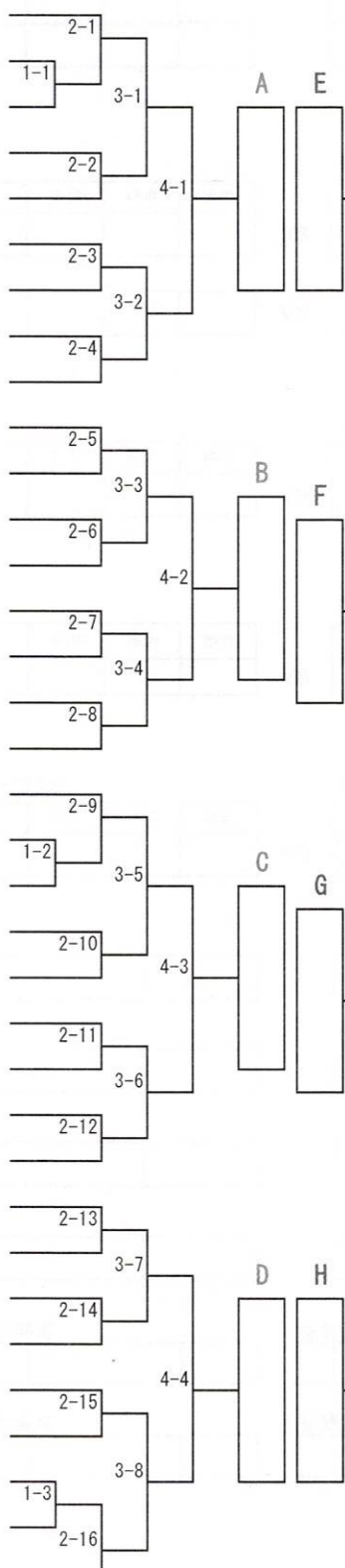

第12コート

- Eグループ No.36 ~44 1名ランキングラウンド進出
 Fグループ No.45 ~53 1名ランキングラウンド進出
 Gグループ No.54 ~61 1名ランキングラウンド進出
 Hグループ No.62 ~70 1名ランキングラウンド進出

- 益池 風花 (豊島) 36
- 城田 彩羽 (小平) 37
- 春原 咲瑚 (江東) 38
- 清野 萌衣杏 (世田谷) 39
- 大河 橘香 (渋谷) 40
- 鳥海 悠花 (昭島) 41
- 佐藤 由芽 (港) 42
- 御馬 舎千紗 (三鷹) 43
- 井口 心彩 (北) 44
- 石居 未帆 (台東) 45
- 和田 芽依 (練馬) 46
- 依田 茉弥 (世田谷) 47
- 宮本 凜 (立川) 48
- 高上 優実 (文京) 49
- 杉山 理央 (江戸川) 50
- 直江 真愛 (府中) 51
- 52
- 今島 有理 (豊島) 53
- 清水 ねね (西多摩) 54
- 和泉 梨咲 (世田谷) 55
- 溝口 莉子 (八王子) 56
- 石川 くるみ (立川) 57
- 日比野 未来 (足立) 58
- 小野 瀬麻友 (墨田) 59
- 阿部 心春 (渋谷) 60
- 瀧川 怜奈 (江東) 61
- 大森 まこ (江戸川) 62
- 尾形 美和 (北) 63
- 白倉 さくら (江東) 64
- 五十嵐 麻央里 (あきる野) 65
- 齊藤 結衣 (町田) 66
- 磯田 恵夢 (板橋) 67
- 山田 あかり (世田谷) 68
- 69
- 榮澤 凜 (中央) 69
- 奥本 芽依 (港) 70

組手 小学2年生 男子の部

第1コート

表彰① 4名 / 8名

No. 1 ~ 47 第1コート 1名残し ⇒ 決勝戦進出。

*試合No. 6-① 敗者 ⇒ 優先3位決定戦進出。

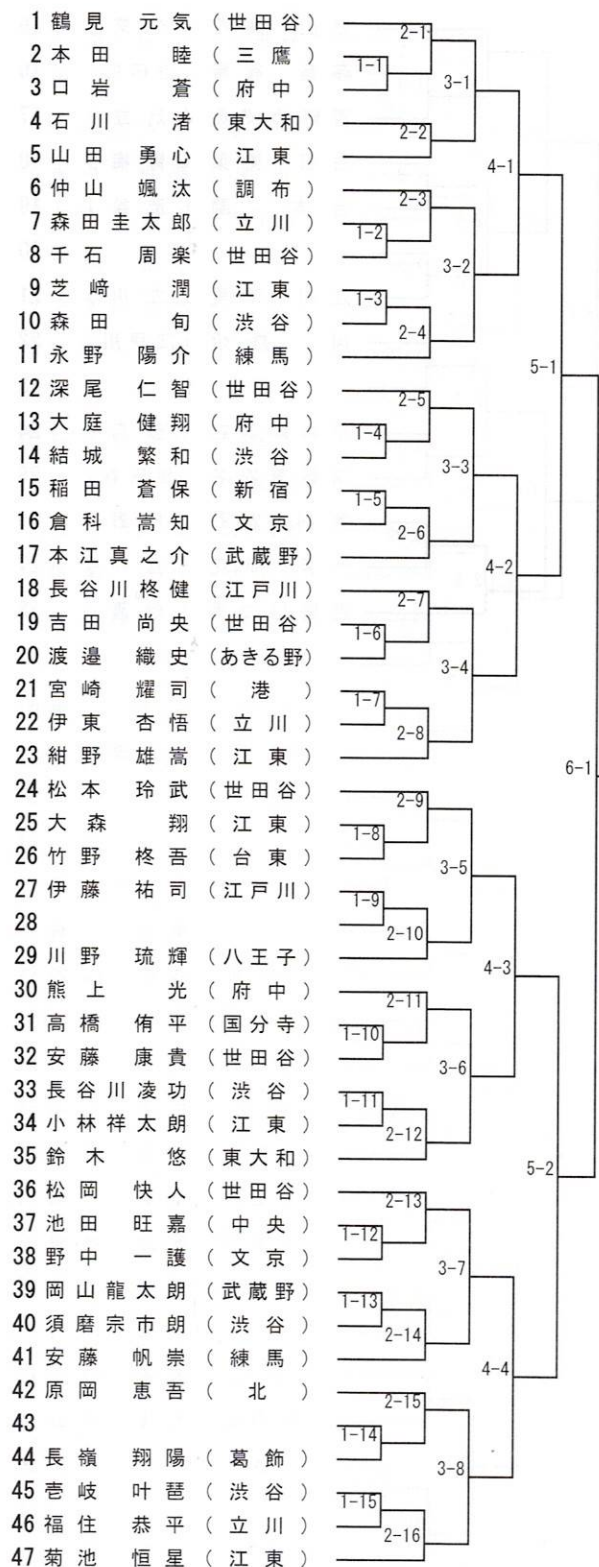

第2コート

表彰② 4名 / 8名

No. 48 ~ 94 第2コート 1名残し ⇒ 決勝戦進出。

*試合No. 6-② 敗者 ⇒ 優先3位決定戦進出。

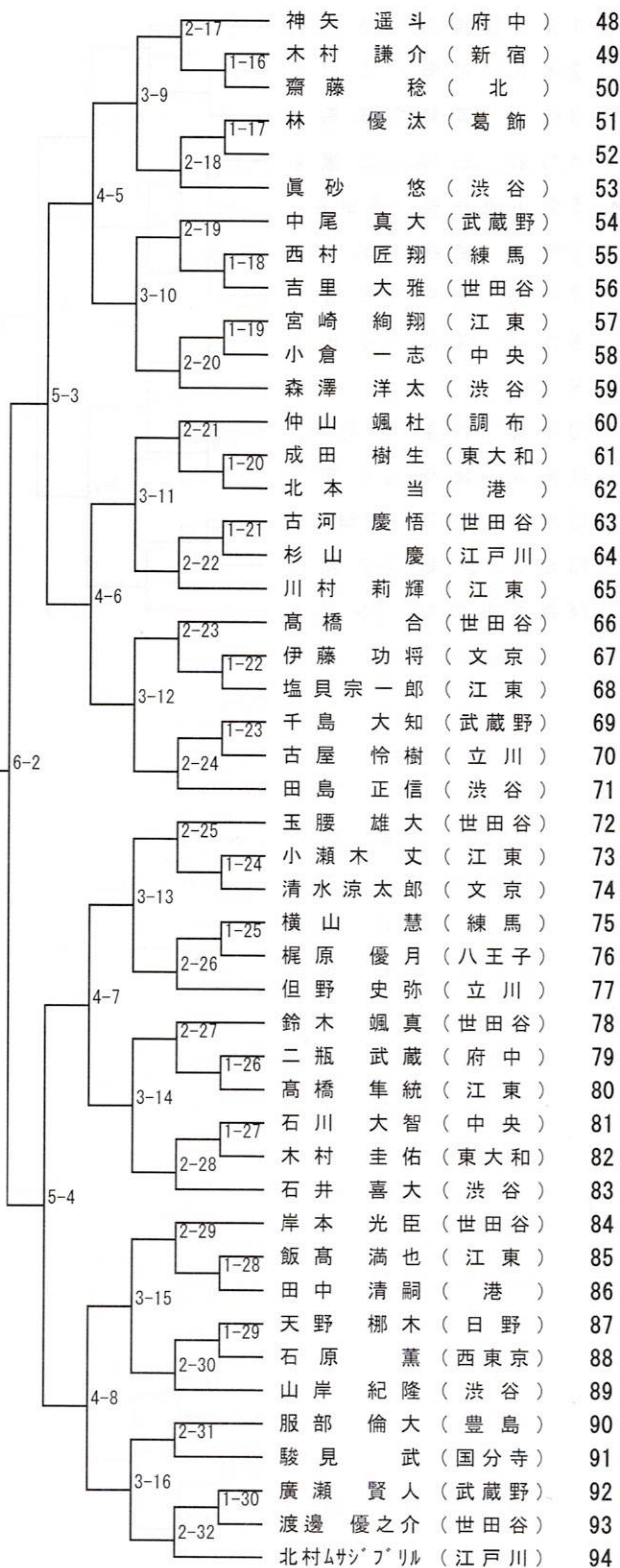

組手 小学2年生 女子の部

第3コート 表彰① 4名 / 8名

No. 1 ~ 21 第3コート 1名残り ⇒ 決勝戦進出。

*試合No. 5-① 敗者 ⇒ 優先3位決定戦進出。

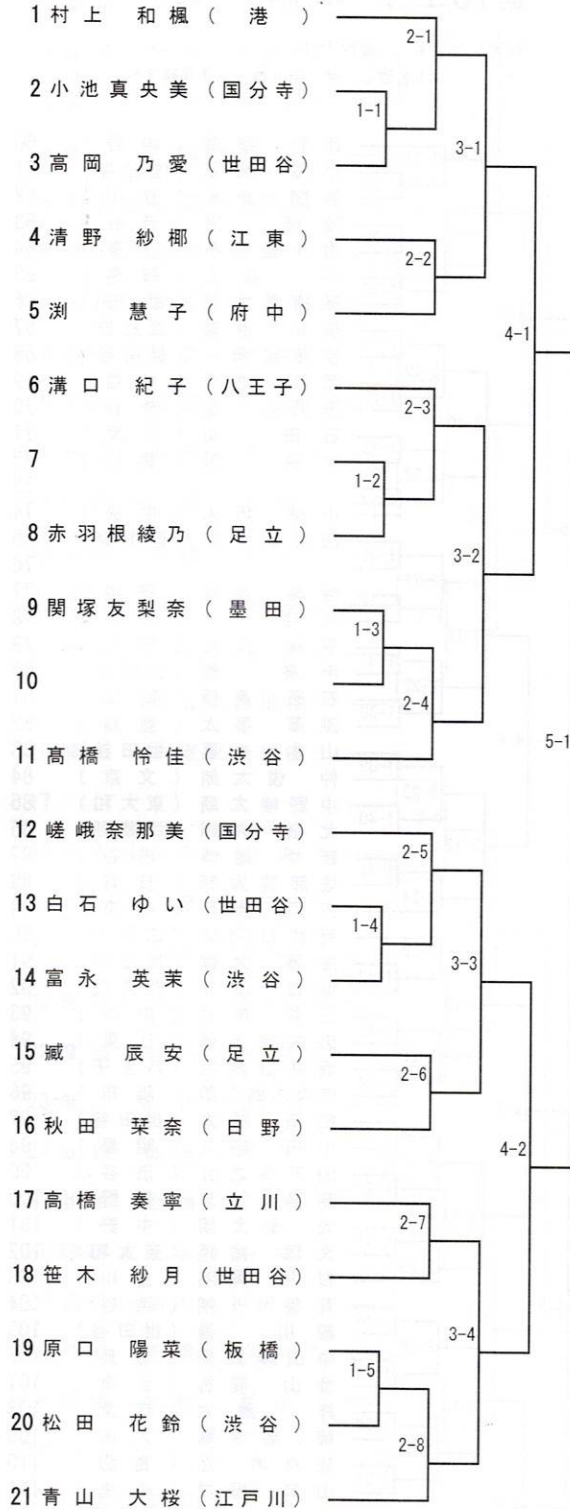

第4コート 表彰② 4名 / 8名

No.22 ~ 42 第4コート 1名残り ⇒ 決勝戦進出。

*試合No. 5-② 敗者 ⇒ 優先3位決定戦進出。

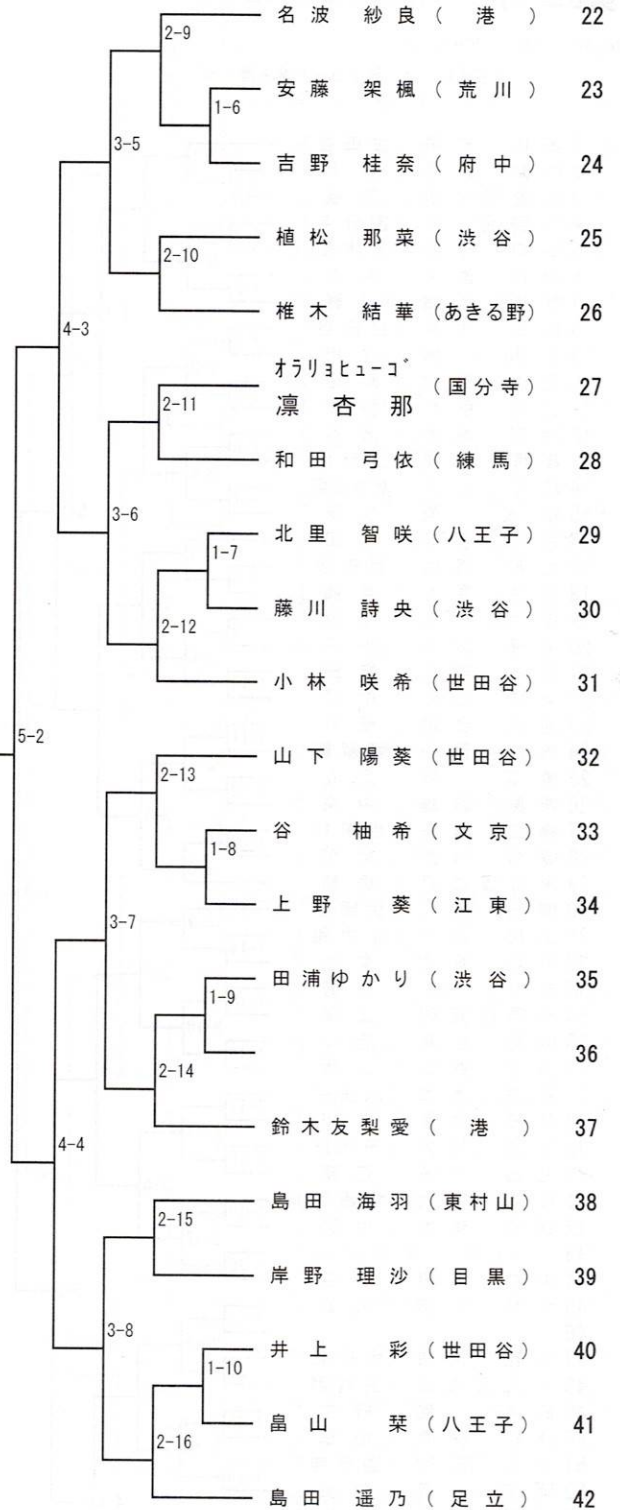

組手 小学4年生 男子の部 (1)

第7コート

表彰① 4名 / 16名

No. 1 ~ 45 第7コート 準決勝①予定コート

*試合No. 7-① 勝者 ⇒ 決勝戦進出。 敗者 ⇒ 優先3位決定戦進出。

第8コート

表彰② 4名 / 16名

No.46 ~ 90 第2コート 1名残し ⇒ 第7コート準決勝①へ

| | | | | |
|--------------------|------|-----------------------------|------|----|
| 1 米山 賢 聡 (渋谷) | 2-1 | 西原 翔 生 (渋谷) | 2-17 | 46 |
| 2 駒橋 晴 琉 (世田谷) | 1-1 | 原 莉 貴 (江東) | 1-14 | 47 |
| 3 天川 日 向 (練馬) | 3-1 | 鶴岡 大 丞 (練馬) | 3-9 | 48 |
| 4 櫻井 一 翔 (台東) | 2-2 | 矢吹 南 (台東) | 2-18 | 49 |
| 5 松井 優 芽 (足立) | 4-1 | 森永 朝 陽 (中央) | 4-5 | 50 |
| 6 河合 紫 苑 (昭島) | 2-3 | 小島 峻 (世田谷) | 2-19 | 51 |
| 7 児玉 瑛 (町田) | 1-2 | 澤田 拓 翔 (中野) | 1-15 | 52 |
| 8 水城 宗 理 (大田) | 3-2 | 山口 瑠 偉 (西東京) | 3-10 | 53 |
| 9 近藤 步 (世田谷) | 1-3 | 北村ムサミール (江戸川) | 1-16 | 54 |
| 10 濱北 輝 (西多摩) | 2-4 | 坂部 陽 太 (足立) | 2-20 | 55 |
| 11 大淵 駿 (江東) | 5-1 | 杉山 龍 生 (北) | 5-3 | 56 |
| 12 梅原 充 希 (世田谷) | 2-5 | 上原 才 其 (武蔵野) | 2-21 | 57 |
| 13 尾沼 舞 一 (中央) | 1-4 | 伊東 柊 哉 (立川) | 1-17 | 58 |
| 14 水井カワリエル (墨田) | 3-3 | 熊倉 晴 馬 (世田谷) | 3-11 | 59 |
| 15 中島 俊 (八王子) | 1-5 | ウイチヤクサナ ジヨシア イヌイル (町田) | 1-18 | 60 |
| 16 須山 奏 (武蔵野) | 2-6 | 松田 隆 之 介 (豊島) | 2-22 | 61 |
| 17 古代 優 大 (町田) | 4-2 | 望月 昭 吾 (港) | 4-6 | 62 |
| 18 羽賀 悠 人 (渋谷) | 2-7 | 菅原 一 之 助 (世田谷) | 2-23 | 63 |
| 19 桂田 康 生 (中野) | 1-6 | 大槻 飛 奈 太 (足立) | 3-12 | 64 |
| 20 篠原 慧 (世田谷) | 3-4 | 佐野 佑 真 (八王子) | 1-19 | 65 |
| 21 秋田 侑 士 (西東京) | 1-7 | 西谷 奏 多 (渋谷) | 2-24 | 66 |
| 22 安西 喜 彦 (足立) | 2-8 | 種岡 明 星 (中央) | 6-1 | 67 |
| 23 鈴木 啓 太 (立川) | 6-1 | 鈴木 晴 仁 (墨田) | 7-1 | 68 |
| 24 小池 琉 偉 (立川) | 2-9 | 佐藤 葵 (渋谷) | 2-25 | 69 |
| 25 鈴木 絢 斗 (墨田) | 1-8 | 岸野 捷 人 (目黒) | 1-20 | 70 |
| 26 今枝 遼 太郎 (渋谷) | 3-5 | 佐藤 聖 (武蔵野) | 3-13 | 71 |
| 27 椎葉 康 仁 (町田) | 2-10 | 2-26 | 72 | |
| 28 澤 誠 恕 (江東) | 4-3 | 川上 瑠 世 (世田谷) | 4-7 | 73 |
| 29 太田 聡 佑 (武蔵野) | 2-11 | 荒木 優 虎 (東大和) | 2-27 | 74 |
| 30 米屋 大 喜 (北) | 1-9 | 遠藤 陽 向 (日野) | 1-22 | 75 |
| 31 清水 悠 雅 (東村山) | 3-6 | 大舩 晏 利 (世田谷) | 3-14 | 76 |
| 32 増田 夏 那 太 (中央) | 1-10 | 新井 紡 (足立) | 1-23 | 77 |
| 33 飯山 凌 生 (世田谷) | 2-12 | 田中 駿 光 (江東) | 2-28 | 78 |
| 34 福島 光 希 (港) | 5-2 | 橋本 一 晃 (府中) | 5-4 | 79 |
| 35 大塚 啓 剛 (練馬) | 2-13 | 坂田 旬 (練馬) | 2-29 | 80 |
| 36 小船井 拓 海 (中央) | 1-11 | 助野 瑛 太 (世田谷) | 1-24 | 81 |
| 37 川田 琉 己 (西東京) | 3-7 | 関根 賢 和 (昭島) | 3-15 | 82 |
| 38 日比生 怜 (江戸川) | 1-12 | 岡田 結 理 (江東) | 1-25 | 83 |
| 39 鈴木 涼 太 (世田谷) | 2-14 | 松繁 一 落 (北) | 2-30 | 84 |
| 40 松川 稜 生 (杉並) | 4-4 | 田中 陽 向 (西東京) | 4-8 | 85 |
| 41 土方丈 太 郎 (昭島) | 2-15 | 藤田 航 生 (中央) | 2-31 | 86 |
| 42 堤 悠 熙 (足立) | 3-8 | 浅野 彰 一 (杉並) | 3-16 | 87 |
| 43 大久保 天 翔 (台東) | 1-13 | 諸橋 泰 光 (渋谷) | 1-26 | 88 |
| 44 日吉 瑛 大 (世田谷) | 2-16 | 村田 太 陽 (町田) | 2-32 | 89 |
| 45 又平 悠 太 郎 (渋谷) | | 志村 蓮 音 (世田谷) | | 90 |

組手 小学4年生 男子の部 (2)

第9コート 表彰③ 4名 / 16名

第10コート 表彰④ 4名 / 16名

No.91 ~135 第9コート 準決勝②予定コート

No.136 ~180 第10コート 1名残し ⇒ 第9コート準決勝②へ

*試合No. 7-② 勝者 ⇒ 決勝戦進出。 敗者 ⇒ 優先3位決定戦進出。

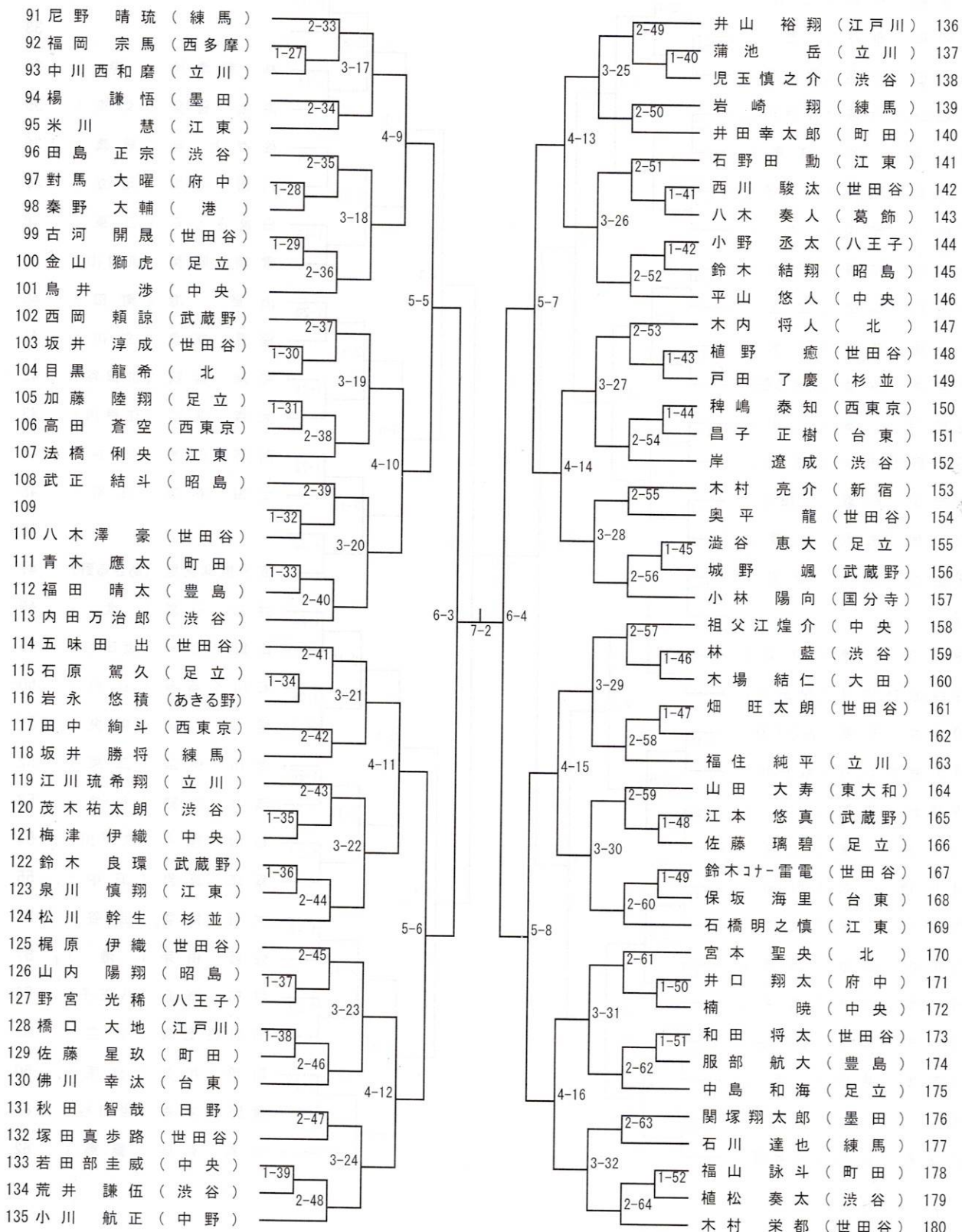

組手 小学4年生 女子の部

第3コート

表彰① 4名 / 8名

No. 1 ~ 31 第3コート 1名残し ⇒ 決勝戦進出。

*試合No. 5-① 敗者 ⇒ 優先3位決定戦進出。

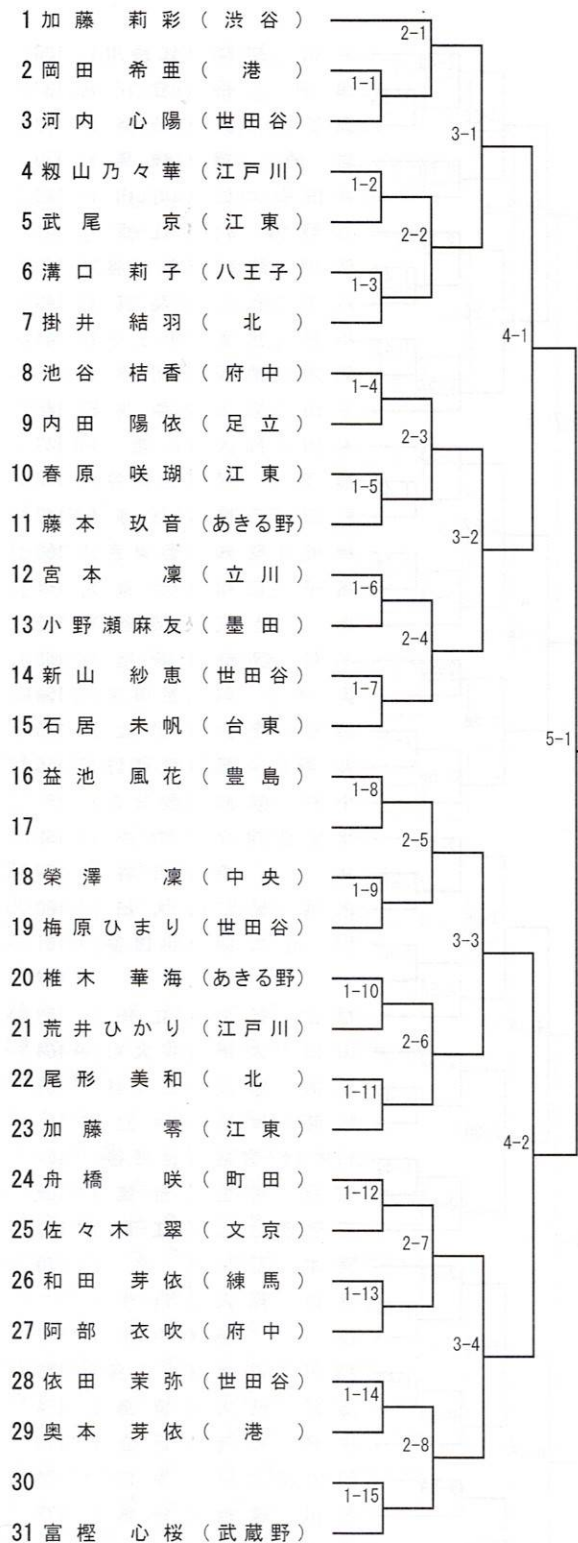

第4コート

表彰② 4名 / 8名

No. 32 ~ 62 第4コート 1名残し ⇒ 決勝戦進出。

*試合No. 5-② 敗者 ⇒ 優先3位決定戦進出。

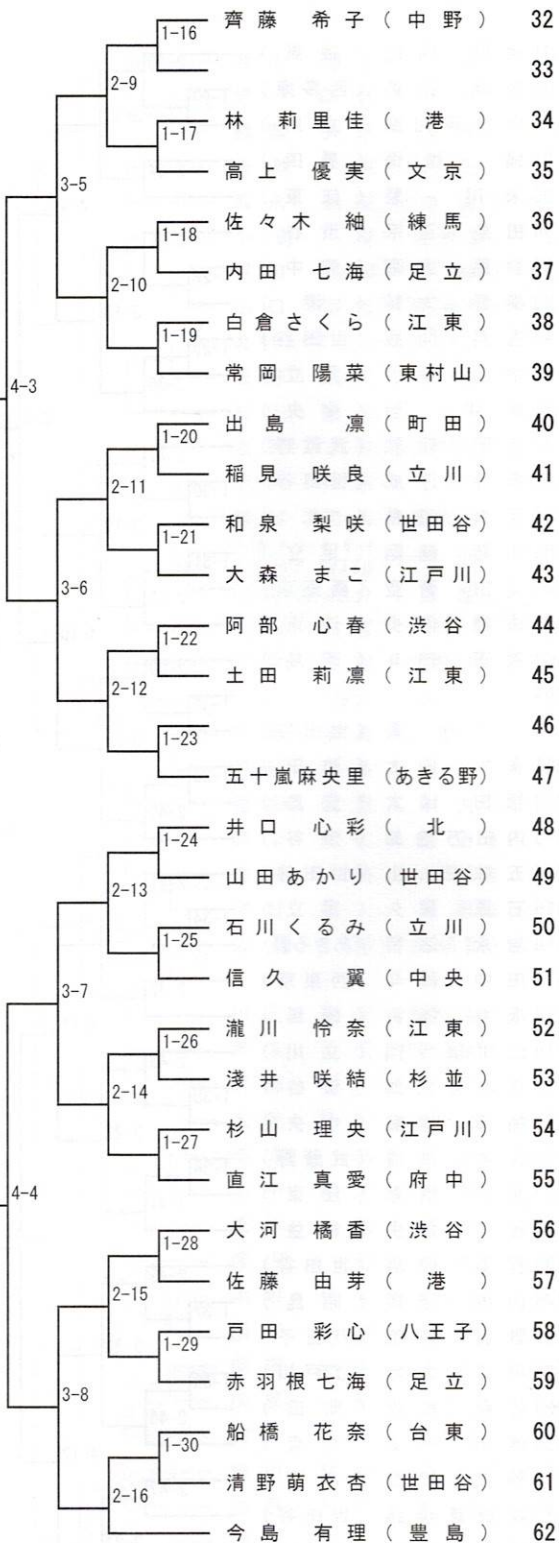

競技方法

形 競 技 個 人 戦

- ① 敗者復活戦は行わない。
- ② 3位は2名とする。ただし、上位大会選手選考の都合のため、「優位3位決定戦」および「優位5位決定戦」は行う。
- ③ 予選・ランキングラウンド・メダルマッチ（ブロンズマッチ・決勝戦）の順に競技を行う。
- ④ 予選では、ランキングラウンドに進出する8名（または4名）を決定する。「フラッグ」による「トーナメント方式」で行い、赤青2名同時に演武する。
- ⑤ ランキングラウンドとメダルマッチは「得点方式」で行い、赤・青1名ずつ演武する。
- ⑥ ランキングラウンドとメダルマッチは、形1つを演武し、得点が与えられる。各戦の得点は以降の競技に持ち越さない。
- ⑦ ランキングラウンドは2ブロック（4名ずつまたは2名ずつ）に分けた各ブロックの1位通過者から3位通過者を決定する。
- ⑧ ブロンズマッチは、一方のブロックの2位通過者 VS 他方のブロックの3位通過者による2対戦を行う。
- ⑨ ブロンズマッチの勝者2名により、「優先3位決定戦」を行う。
- ⑩ ブロンズマッチの敗者2名により、「優先5位決定戦」を行う。
- ⑪ ランキングラウンドにおいて、「前半のグループは全員赤帯」・「後半のグループは全員青帯」で演武する。
- ⑫ ランキングラウンドの演武順は、抽選とする。メダルマッチの演武順は、赤からとする。
- ⑬ 決勝戦は、ランキングラウンドにおける各ブロックの1位通過者同士によって行う。
- ⑭ 形の選定
 - (ア) 小学1年生
 - 全空連基本形一～四の中から選定し、予選から決勝戦まで一つの形を繰り返し演武できる。
 - ランキングラウンド・メダルマッチでは、全空連第1・第2指定形を演武してもよい。
 - ランキングラウンド・メダルマッチにおいて、「同点再演武」等演武が必要な場合、同じ形を演武してもよい。
 - (イ) 小学2年生～6年生
 - 予選では、全空連基本形一～四の中から選定して演武する。ただし、同じ形を連続して演武してもよい。
 - ランキングラウンド・メダルマッチでは、これまで演武していない上記の基本形および全空連第1・第2指定形の中から選定して演武する。ランキングラウンド・メダルマッチでは、同じ形を連続してもよい。またメダルマッチにおいて「同点再演武」等演武が必要な場合、同じ形を連続して演武してもよい。

演武形一覧

「全空連基本形一」(剛柔流)：ゲキサイ第一・ゲキサイ第二

「全空連基本形二」(糸東流)：平安初段～平安五段

「全空連基本形三」(松濤館)：平安初段～平安五段

「全空連基本形四」(和道流)：ピンアン初段～ピンアン五段

全空連指定形 第1指定形

剛柔：セーバイ・サイファ

糸東：バツサイダイ・セイエンチン

松濤：ジオン・カンクウダイ

和道：セイシャン・チントウ

第2指定形

セーサン・クルルンファ

マツムラローハイ・ニーパイボ

エンピ・カンクウショウ

クーシャンクー・ニーセーシー

組手競技個人戦

- ① 競技コートは、8m四方とする。
- ② トーナメント方式にて行う。
- ③ 敗者復活戦は行わない。
- ④ 3位は2名とする。ただし、上位大会選手選考の都合のため、「優位3位決定戦」を行うことがある。
- ⑤ 競技時間と勝敗
 - (ア) 小学1年生と2年生は、1回戦から準々決勝戦まで1分間フルタイム、4ポイント差とする。
 - (イ) 小学3年生～6年生は、1回戦から準々決勝戦まで1分30秒間フルタイム、4ポイント差とする。
 - (ウ) 全学年の準決勝戦及び決勝戦は、1分30秒間フルタイム、6ポイント差とする。

表彰 (1) 東京都知事杯

形・組手の両種目において、総合成績が優秀な選手(男子1名・女子1名)に授与する。

対象基準：形・組手のどちらかが優勝、もう1種目が第3位以内に入賞した者の中から総合的に決定する。

(2) 賞状とメダル

各学年男女とも、形・組手の出場者数によって定められた対象者を表彰する。

- ① 優勝 ～ 敢闘賞 賞状
- ② 優勝 ・ 準優勝 ・ 第3位(2名) メダル

大会進行予定

| コート | 1コート | 2コート | 3コート | 4コート | 5コート | 6コート | 7コート | 8コート | 9コート | 10コート | 11コート | 12コート | |
|-------------|--|--------------------------------------|--------------------------------------|--------------------------------------|--------------------------------------|--|--------------------------------------|---|--------------------------------------|---|--------------------------------------|---------------------------------------|-----------------|
| 予定時間 | 7:00~8:45 役員・係員集合 7:00 入館開始 7:15~ 選手受付 7:45~8:15 (予定) 審判会議 8:00~ 開始式 8:30~8:45 (予定) 競技開始 8:45~ | | | | | | | | | | | | |
| 8:45~ | 形 1年女子 予選① A 1~7 B 8~14 | 形 1年女子 予選② C 15~21 D 22~28 | 形 3年女子 予選①② A 1~9 B 10~17 | 形 3年女子 予選⑤⑥ E 34~41 F 42~49 | 4年男子 形 予選①② A 1~21 B 22~41 | 4年男子 形 予選⑤⑥ E 84~104 F 105~125 | 3年男子 形 予選①② A 1~15 B 16~31 | 3年男子 形 予選⑤⑥ E 62~76 F 77~91 | 5年男子 形 予選①② A 1~15 B 16~29 | 5年男子 形 予選⑤⑥ E 60~74 F 75~89 | 形 4年女子 予選①② A 1~9 B 10~17 | 形 4年女子 予選⑤⑥ E 36~44 F 45~53 | |
| 9:05 | 1年男子 形 予選①② A 1~9 B 10~17 | 1年男子 形 予選⑤⑥ E 35~43 F 44~51 | 形 3年女子 予選③④ C 18~25 D 26~33 | 形 3年女子 予選⑦⑧ G 50~57 H 58~66 | インターバル 5分 | | インターバル 5分 | | インターバル 5分 | | 形 4年女子 予選③④ C 18~26 D 27~35 | 形 4年女子 予選⑦⑧ G 54~61 H 62~70 | |
| 9:25 | 1年男子 形 予選③④ C 18~25 D 26~34 | 1年男子 形 予選⑦⑧ E 52~59 H 60~68 | インターバル 5分 | | 2年男子 形 予選①② A 1~11 B 12~22 | 2年男子 形 予選⑤⑥ E 45~55 F 56~66 | インターバル 5分 | | インターバル 5分 | | インターバル 5分 | | |
| 9:50 | 形 2年女子 予選①② A 1~6 B 7~12 | 形 2年女子 予選⑤⑥ E 25~30 F 31~36 | 2年男子 形 予選③④ C 23~33 D 34~44 | 2年男子 形 予選⑦⑧ G 67~77 H 78~88 | 4年男子 形 予選③④ C 42~62 D 63~83 | 4年男子 形 予選⑦⑧ G 126~145 H 146~166 | 3年男子 形 予選③④ C 32~46 D 47~61 | 3年男子 形 予選⑦⑧ G 92~107 H 108~122 | 5年男子 形 予選③④ C 30~44 D 45~59 | 5年男子 形 予選⑦⑧ G 90~103 H 104~118 | 6年男子 形 予選①② A 1~13 B 14~27 | 6年男子 形 予選⑤⑥ E 56~69 F 70~83 | |
| 10:25 | 形 2年女子 予選③④ C 13~18 D 19~24 | 形 2年女子 予選⑦⑧ G 37~42 H 43~48 | インターバル 5分 | | インターバル 5分 | | インターバル 5分 | | インターバル 5分 | | 6年男子 形 予選③④ C 28~41 D 42~55 | 6年男子 形 予選⑦⑧ G 84~97 H 98~110 | |
| 10:45 | 形 6年女子 予選①② A 1~7 B 8~15 | 形 6年女子 予選③④ C 16~23 D 24~30 | 形 6年女子 予選⑤⑥ E 31~37 F 38~45 | 形 6年女子 予選⑦⑧ G 46~53 H 54~60 | インターバル 5分 | | インターバル 5分 | | インターバル 5分 | | インターバル 5分 | | |
| | 形競技 | 男子 1年 | 女子 1年 | 男子 2年 | 女子 2年 | 男子 3年 | 女子 3年 | 男子 4年 | 女子 4年 | 男子 5年 | 女子 5年 | 男子 6年 | 女子 6年 |
| | ランキングラウンド | 赤 A~D 青 E~H | 赤 A~B 青 C~D | 赤 A~D 青 E~H | 赤 A~D 青 E~H | 赤 A~D 青 E~H | 赤 A~D 青 E~H | 赤 A~D 青 E~H | 赤 A~D 青 E~H | 赤 A~D 青 E~H | 赤 A~D 青 E~H | 赤 A~D 青 E~H | 赤 A~D 青 E~H |
| | メダルマッチ① | 赤 2位 VS 青 3位 | 赤 2位 VS 青 2位 | 赤 2位 VS 青 3位 | 赤 2位 VS 青 3位 | 赤 2位 VS 青 3位 | 赤 2位 VS 青 3位 | 赤 2位 VS 青 3位 | 赤 2位 VS 青 3位 | 赤 2位 VS 青 3位 | 赤 2位 VS 青 3位 | 赤 2位 VS 青 3位 | 赤 2位 VS 青 3位 |
| | メダルマッチ② | 赤 3位 VS 青 2位 | 優位5位 決定戦 | 赤 3位 VS 青 2位 | 赤 3位 VS 青 2位 | 赤 3位 VS 青 2位 | 赤 3位 VS 青 2位 | 赤 3位 VS 青 2位 | 赤 3位 VS 青 2位 | 赤 3位 VS 青 2位 | 赤 3位 VS 青 2位 | 赤 3位 VS 青 2位 | 赤 3位 VS 青 2位 |
| | 優位3位決定戦 | 赤 3位 VS 青 3位 | A~Dの3位 4名トナメント による1名。 | 赤 3位 VS 青 3位 | 赤 3位 VS 青 3位 | 赤 3位 VS 青 3位 | 赤 3位 VS 青 3位 | 赤 3位 VS 青 3位 | 赤 3位 VS 青 3位 | 赤 3位 VS 青 3位 | 赤 3位 VS 青 3位 | 赤 3位 VS 青 3位 | 赤 3位 VS 青 3位 |
| | 優位5位決定戦 | 赤 4位 VS 青 4位 | | 赤 4位 VS 青 4位 | 赤 4位 VS 青 4位 | 赤 4位 VS 青 4位 | 赤 4位 VS 青 4位 | 赤 4位 VS 青 4位 | 赤 4位 VS 青 4位 | 赤 4位 VS 青 4位 | 赤 4位 VS 青 4位 | 赤 4位 VS 青 4位 | 赤 4位 VS 青 4位 |
| 11:50 | 決勝戦までインターバル 5分 | | | | | | | | | | | | |
| | 形競技 決勝戦 | 男子1年 形 女子1年 形 | 男子2年 形 女子2年 形 | 男子3年 形 女子3年 形 | 男子4年 形 女子4年 形 | 男子5年 形 女子5年 形 | 男子6年 形 女子6年 形 | | | | | | |
| 12:10~13:00 | 休憩・昼食 (形競技の表彰を行うことがあります。放送・案内に従って下さい。) | | | | | | | | | | | | |
| 13:00~ | 1年男子組手 ① 1~35 ② 36~70 | 1年男子組手 ① 1~21 ② 22~42 | 女子2年組手 ① 1~21 ② 22~42 | 女子2年組手 ① 1~14 ② 15~28 | 3年男子組手 ① 1~29 ② 30~59 | 3年男子組手 ③ 60~89 ④ 90~118 | 3年男子組手 ① 1~27 ② 28~54 | 3年男子組手 ① 1~27 ② 28~54 | 3年男子組手 ① 1~27 ② 28~54 | 3年男子組手 ① 1~27 ② 28~54 | 女子5年組手 ① 1~27 ② 28~54 | 女子5年組手 ① 1~27 ② 28~54 | |
| 13:50 | 2年男子組手 ① 1~47 ② 48~94 | 2年男子組手 ① 1~31 ② 32~62 | 女子3年組手 ① 1~31 ② 32~62 | 女子3年組手 ① 1~62 ② 63~124 | 5年男子組手 ① 1~7 ② 8~15 | 5年男子組手 ③ 16~23 ④ 4~31 | 5年男子組手 ① 1~53 ② 54~106 | 5年男子組手 ① 1~53 ② 54~106 | 5年男子組手 ① 1~53 ② 54~106 | 5年男子組手 ① 1~53 ② 54~106 | 6年男子組手 ① 1~53 ② 54~106 | 6年男子組手 ① 1~53 ② 54~106 | |
| 14:15 | | | 女子4年組手 ① 1~31 ② 32~62 | 女子4年組手 ① 1~31 ② 32~62 | 女子6年組手 ① 1~7 ② 8~15 | 女子6年組手 ③ 16~23 ④ 4~31 | 6年男子組手 ① 1~53 ② 54~106 | 6年男子組手 ① 1~53 ② 54~106 | 6年男子組手 ① 1~53 ② 54~106 | 6年男子組手 ① 1~53 ② 54~106 | 6年男子組手 ① 1~53 ② 54~106 | 6年男子組手 ① 1~53 ② 54~106 | |
| 15:15 | | | | | 準決勝①予定 | 準決勝②予定 | 準決勝①予定 | 準決勝②予定 | 準決勝①予定 | 準決勝②予定 | 準決勝①予定 | 準決勝②予定 | |
| 16:25 | | | | | 準々決勝① | 準々決勝② | 準々決勝① | 準々決勝② | 準々決勝① | 準々決勝② | 準々決勝① | 準々決勝② | |
| 16:30 | | | | | 準々決勝①予定 | 準々決勝②予定 | 準々決勝①予定 | 準々決勝②予定 | 準々決勝①予定 | 準々決勝②予定 | 準々決勝①予定 | 準々決勝②予定 | |
| 16:45 | | | | | 組手決勝戦まで インターバル 5分 | | | | | | | | |
| 16:50 | 組手競技 決勝戦 | 男子1年組手 女子1年組手 | 男子2年組手 女子2年組手 | 男子3年組手 女子3年組手 | 男子4年組手 女子4年組手 | 男子5年組手 女子5年組手 | 男子6年組手 女子6年組手 | | | | | | |
| 17:00~17:30 | 開会式・表彰 | | | | | | | | | | | | |

メインアリーナ 配置表

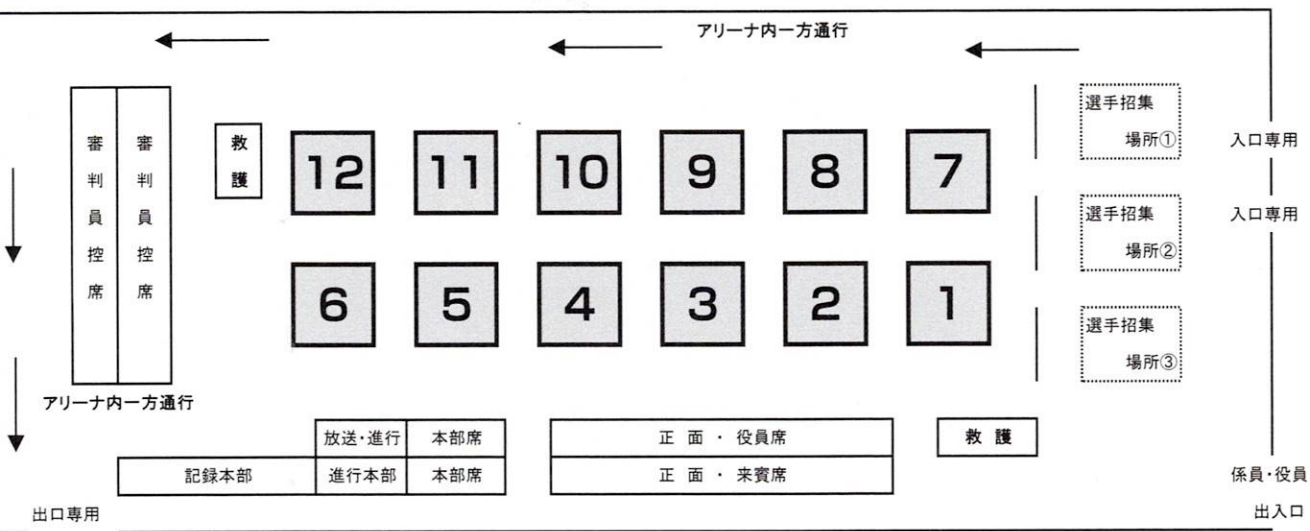

へま士習の客層

会
市)